

DAEWOO   
ELECTRONICS

## High Class Side By Side Refrigerator

دفترچه راهنمای استفاده از یخچال فریزر ساید بای ساید

Nano Silver Poly Technology  
No Frost 2Fan Air Flow



**SBS**  
**Radius**  
Series

لطفا قبل از استفاده از دستگاه این دستورالعمل را بدقت بخوانید و از آن مراقبت نمایید تا در صورت نیاز مجدد در دسترس شما باشد.





## فهرست مطالب

۱	..... نکات ایمنی
۴	..... نصب دستگاه
۵	..... کنترل پانل
۷	..... تنظیم دما
۹	..... تعویض لامپ
۱۰	..... قسمت‌های مختلف دستگاه
۱۳	..... نکاتی در مورد نگهداری مواد غذایی
۱۴	..... روش استفاده از آبسردکن و یخساز
۱۵	..... روش استفاده از یخساز خودکار
۱۶	..... جداسازی اجزا جهت تمیز کردن
۱۷	..... تمیز کردن
۱۸	..... عیب یابی
۲۰	..... نکاتی در مورد دستگاه
۲۱	..... راهنمای نصب



## نکات ایمنی

- مراقب باشید که بچه ها بدون نظارت با دستگاه کار نکنند.
- این دستگاه نباید توسط بچه ها یا افراد عقب افتاده ذهنی و جسمی، یا افرادی که اطلاعاتی راجع به آن ندارند استفاده شود مگر با نظارت افراد مسئول و متخصص.
- معرفی علامتهای مورد استفاده در دفترچه:

طبق توصیه انجام شود		ممنوع	
از پریرز برق جدا شود		دمونتاژ یا تعمیر نشود	

از یک پریرز جداگانه برای دستگاه استفاده کنید. از سیم رابط نیز استفاده نکنید. استفاده از یک منبع تغذیه جهت چند مصرف کننده ممکن است موجب آتش سوزی شود.		در هنگام نشی گاز، سرعت هوای اتاق را تهویه کنید. دوشاخه را از برق نکشید زیرا ممکن است موجب انفجار شود.	
اگر دوشاخه آلوده یا خیس است آنرا با پارچه خشک تمیز کنید. آلودگی، گرد و خاک و رطوبت ممکن است ایجاد آتش سوزی کند.		مواد غذایی یخ زده را به محض خارج کردن از فریزر نخورید.	
هرگز اشیا سنگین یا پارچ آب را روی دستگاه قرار ندهید. در صورت ریختن آب یا افتادن اشیا سنگین احتمال پارگی سیم و آتش سوزی یا اتصال کوتاه وجود دارد.		در هنگام دور انداختن دستگاه، دربها و متعلقات را از آن جدا کنید. زیرا ممکن است کودکان در داخل آن رفته و در آنجا محبوس شوند.	

<p>اگر سیم برق آسیب دیده است تعویض سیم باید توسط نمایندگی یا شخص متخصص انجام شود.</p> 	<p>هرگز دستگاه را در محلی که امکان پاشیدن آب یا رطوبت زیاد است قرار ندهید زیرا خطر آتش سوزی یا اتصال کوتاه وجود دارد.</p> 
<p>هنگامیکه بوی بد از یخچال احساس می شود، سرعت دوشاخه را از پریز بکشید. کار کردن یخچال در حالت غیرعادی بسیار خطرناک می باشد.</p> 	<p>هرگز اجازه ندهید بچه ها به درب آویزان شوند. احتمال واژگون شدن محصول و آسیب دیدن به کودکان وجود دارد.</p> 
<p>هرگز از اسپریها و مواد آتش زا (تینر، بنزین، گازوئیل و غیره) در نزدیک دستگاه استفاده نکنید. احتمال انفجار وجود دارد.</p> 	<p>مطمئن شوید که دوشاخه محکم در محل خود قرار دارد. هرگز با دستان خیس به دوشاخه دست نزنید. احتمال شوک الکتریکی وجود دارد.</p> 
<p>یخچال تنها برای نگهداری مواد غذایی است از آن استفاده های نامتعارف نکنید. مواد آتش زا، دارو و نمونه های آزمایشگاهی را در یخچال نگهداری نکنید.</p> 	<p>هرگز مواد غذایی که مدت زیادی در یخچال بوده اند را نخورید. ممکن است دچار مسمومیت غذایی شوید.</p> 
<p>در هنگام تمیز کردن دستگاه از وسایل تیز استفاده نکنید زیرا موجب آسیب به سیستم تبرید یا شوک الکتریکی می شود.</p> 	<p>هرگز خودتان دستگاه را تعمیر نکنید. اینکار ممکن است آسیبهای جدی به محصول برساند.</p> 
<p>سیم برق در محل اتصال به پریز برق باید مستقیماً بسمت پایین آویزان شده باشد. اگر بسمت بالا باشد سیم در نزدیکی پریز پیچ خورده و ممکن است موجب آتش سوزی شود.</p> 	<p>مراقب باشید که سیم در زیر دستگاه قرار نگیرد یا شی سنگین روی آن قرار ندهید. همچنین از پیچیدن سیم جلوگیری کنید.</p> 



برای تعویض لامپ یا تمیز کردن دستگاه، دوشاخه را از پریز بکشید.



اگر از دستگاه بمدت طولانی استفاده نمی کنید دوشاخه را از برق کشیده و همه مواد را تخلیه کنید. احتمال فساد مواد غذایی و خرابی دستگاه (اتصال کوتاه، آتش سوزی، و غیره) وجود دارد.



برای جدا کردن دوشاخه از پریز هرگز سیم را نکشید بلکه خود دوشاخه را گرفته و جدا کنید.



از ارت دستگاه مطمئن شوید. خطر شوک الکتریکی بخاطر مدار کوتاه یا عیب مدار وجود دارد.



برای جابجا کردن دستگاه حتما همه مواد غذایی را خارج کرده و محفظه نگهداری یخ و کاسه تبخیر را نیز تخلیه کرده و خشک نمائید.



برای جابجا کردن دستگاه، آنرا کمی به بالا بیاورید تا موجب خراشیدگی کف نشود. چرخهای جلو و عقب محصول ممکن است باعث خراشیدگی کف شود.



برای جابجا کردن دستگاه حتماً از بیش از ۲ نفر استفاده شود (یک نفر برای گرفتن بالا - پشت و نفر دیگر برای گرفتن دستگیره پایین). قسمت‌های دیگر را نگیرید زیرا ممکن است از دست شما جدا شود.



دستگاه را روی سطحی محکم و تراز قرار دهید زیرا سطح ناصاف موجب کج شدن کابینت و دربها و تولید صدای نامتعارف می شود.



مراقب باشید که سیم با سطوح داغ تماس پیدا نکند زیرا خطر آتش سوزی یا اتصال کوتاه وجود دارد.



بررسی کنید که دوشاخه به خوبی به پریز متصل شده باشد زیرا خطر شوک الکتریکی وجود دارد.



هرگز به قسمت داخلی یا خارجی دستگاه آب نپاشید زیرا خطر شوک الکتریکی وجود دارد.



هرگز هنگامیکه طبقات حاوی بطریها و مواد غذایی هستند آنها را خارج یا جابجا نکنید زیرا خطر افتادن آنها و آسیب دیدگی وجود دارد.

<p>در هنگام باز و بسته کردن درب، تنها دستگیره را بگیرید نه قسمت‌های دیگر را، زیرا ممکن است انگشتان شما گیر کرده و آسیب ببیند.</p> 	<p>برای تنظیم ارتفاع پایه ها، کمی جلوی دستگاه را بالا بیاورید.</p> 
<p>در هنگام قطعی برق سعی کنید تا حد امکان درب یخچال را باز و بسته نکنید.</p> 	<p>هنگامیکه غذاها را در طبقات قرار می دهید، آنرا در انتهای طبقه قرار دهید زیرا بطریهای بلند ممکن است بیفتند یا طبقات بشکنند.</p> 
<p>قوطیها، بطریها و غذاهای کنسرو شده را در فریزر نگهداری نکنید زیرا احتمال شکستن یا ترکیدن آنها وجود دارد.</p> 	<p>پس از کشیدن دوشاخه، برای اتصال مجدد ۵ دقیقه صبر کنید. اگر مجدداً سرعت دوشاخه را به پریش متصل نمائید به قطعات الکتریکی دستگاه آسیب وارد می شود.</p> 
<p>هرگز دست یا پای خود را برای تمیز کردن به زیر یخچال نبرید زیرا امکان آسیب بدلیل وجود لبه های تیز وجود دارد.</p> 	<p>مستقیماً به سطح غذاهای یخ زده (مخصوصاً ظروف فلزی) دست نزنید زیرا دست شما به آن می چسبد بخصوص اگر دستان شما خیس باشد.</p> 

## نصب دستگاه

### آماده سازی برای نصب:

- ◀ مکانی مناسب با فاصله مناسب از اطراف (حداقل ۱۰ سانتیمتر) را در نظر بگیرید.
- ◀ دور از نور مستقیم خورشید یا منابع گرمازا باشد.
- ◀ دمای محیط اطراف دستگاه نباید کمتر از ۵ درجه سانتیگراد باشد زیرا مواد داخل یخچال یخ خواهند زد و دستگاه بخوبی کار نخواهد کرد.
- ◀ دستگاه باید کاملاً تراز باشد تا بهترین عملکرد و بازدهی را داشته باشد.

◆ دستگاه باید طوری تراز باشد که قسمت جلویی آن کمی بالاتر از عقب باشد تا درب با راحتی به عقب برگشته و بسته شود. توجه داشته باشید که نباید خیلی قسمت جلویی دستگاه بالا باشد زیرا موجب سخت باز شدن درب می شود.

## کنترل پانل

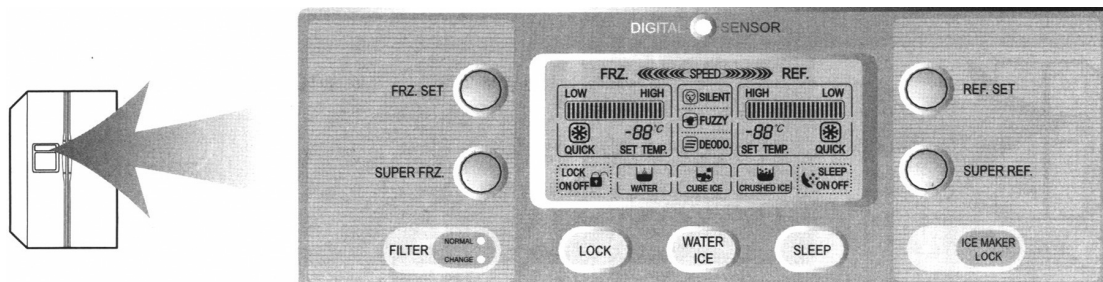

اگر مقدار زیادی مواد غذایی در دستگاه قرار دهید یا آنرا بدفعات باز کنید حالت Speed Mode برای حفظ شرایط دمایی دستگاه بطور اتوماتیک فعال می شود.



نشان دهنده این است که سیستم کنترل دیجیتالی دستگاه در حال کار است (چراغ آن در زمان کار دستگاه روشن است).



تا زمانی که دستگاه در حال کار است این عملکرد برای بوزدائی نیز فعال است.

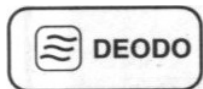

چراغ NORMAL (سبز رنگ) بمدت ۶ ماه از زمان نصب دستگاه روشن است. هنگامیکه زمان تعویض یا reset فیلتر فرا می رسد، فیلتر را تعویض کرده و سپس

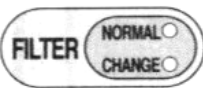

دکمه ICE MAKER LOCK و LOCK را بمدت ۳ ثانیه با هم فشار دهید تا چراغ سبز مجدداً روشن شود و تایمر فیلتر reset شود.



دستکاری دکمه های کنترلی دستگاه بوسیله کودکان موجب تغییر عملکرد و بهم ریختگی تنظیمات آن می شود. برای جلوگیری از این مسئله، دکمه LOCK را برای قفل شدن کنترل پانل فشار دهید. برای خارج شدن از این حالت مجدداً دکمه LOCK را بیش از یک ثانیه فشار دهید.

با فشار این دکمه به دلخواه می توانید از بین حالت های WATER/CUBE ICE/CRUSHED ICE یکی را انتخاب کنید. با انتخاب هر کدام از گزینه ها کادر خط چین دور آن روشن می شود.

برای استفاده از آب/یخ پس از انتخاب حالت مورد نظر، به آرامی لیوان را به پد فشار دهید. ماده انتخابی شما ۱ الی ۲ ثانیه بعد وارد لیوان می شود. مراقب باشید که لیوان درست در محل آب و یخ قرار گرفته باشد در غیر این صورت آب یا یخ به اطراف پاشیده می شود. پس از خروج یخ شما صدایی خواهید شنید که مربوط به بسته شدن دریچه خروج یخ می باشد. پس از خروج آب یا یخ، ۲-۳ ثانیه بعد نیز آب یا یخ خارج می شود (به سرعت لیوان را عقب نکشید).

اگر می خواهید که هیچ صدایی از دستگاه شنیده نشود این دکمه را فشار دهید. در نتیجه دستگاه بمدت ۱۲ ساعت در حالت بی صدا کار می کند و پس از آن مجدداً به حالت عادی باز می گردد. اگر در طی این ۱۲ ساعت قصد داشتید که این عملکرد را متوقف کنید مجدداً این دکمه را فشار دهید.

در هنگام تمیز کردن محفظه یخ مکعبی یا هنگامیکه دستگاه را بمدت طولانی نیاز ندارید، یخها را از محفظه خارج کرده و برای جلوگیری از عملیات یخساز دکمه ICE MAKER LOCK را فشار دهید.

توجه:

- هنگامیکه درب دستگاه بیش از ۱۰ دقیقه باز بماند، لامپهای داخل آن خاموش می شوند.
- هنگامیکه درب یخچال یا فریزر بیش از ۱ دقیقه باز بماند زنگ هشدار دستگاه بمدت ۵ دقیقه با فواصل یک دقیقه بوق می زند.

## چراغ پشت زمینه صفحه نمایش:

در موارد زیر چراغ LCD (صفحه نمایش) برای کنترل و تنظیمات آسانتر روشن می شود:

- هنگامیکه دستگاه به پریز متصل می شود.
- هنگامیکه دکمه ای را فشار می دهید.
- هنگامیکه درب باز می شود.
- اگر هنگامیکه پشت زمینه خاموش است، دکمه ای فشرده شود تنها پشت زمینه روشن شده و روی عملکرد دکمه ها تاثیر نمی گذارد.

در موارد زیر چراغ LCD (صفحه نمایش) برای صرفه جویی در انرژی خاموش می شود:

- ۱ دقیقه پس از روشن کردن دستگاه
- ۱۰ ثانیه پس از بستن درب
- هنگامیکه پس از ۱ دقیقه از فشار دادن آخرین دکمه، هیچ دکمه ای فشار داده نشود.
- هنگامیکه از کنار (از بغل یا پایین) به LCD نگاه می کنید، حروف و آیکونها کمی کم رنگ و مات بنظر می رسند.

## تنظیم دما

توجه: هنگامیکه دستگاه را برای اولین بار به برق متصل می کنید، تنظیم دمایی بطور خودکار بر روی حالت Middle تنظیم می شود.

## بخش فریزر:

با فشار دکمه FREEZER.SET می توانید دمای فریزر را به حالت دلخواه تنظیم کنید.

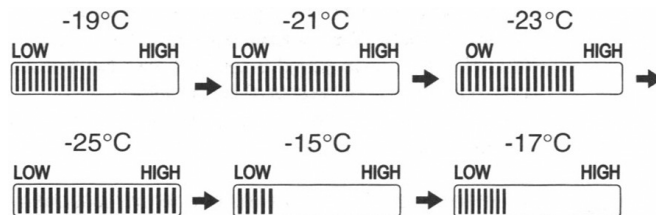

فریز کردن سریعتر:

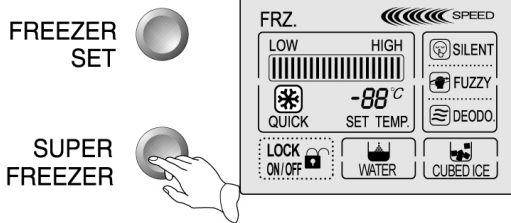

هنگامیکه می خواهید مواد غذایی را سریعتر فریز کنید، دکمه SUPER FREEZER را فشار دهید در نتیجه چراغ QUICK روشن شده و این حالت فعال می شود. برای خارج شدن از این حالت مجدداً این دکمه را فشار دهید.

**توجه:**

- عواملی مثل تعداد دفعات باز کردن درب، مقدار مواد غذایی، دمای محیط و موارد دیگر بر روی دمای داخلی فریزر تاثیر می گذارند.
- این حالت بطور اتوماتیک به اتمام می رسد و تنظیمات به حالت قبلی باز می گردد.

**بخش یخچال:**

با فشار دکمه REFRIGERATOR SET می توانید دمای یخچال را به حالت دلخواه تنظیم کنید.

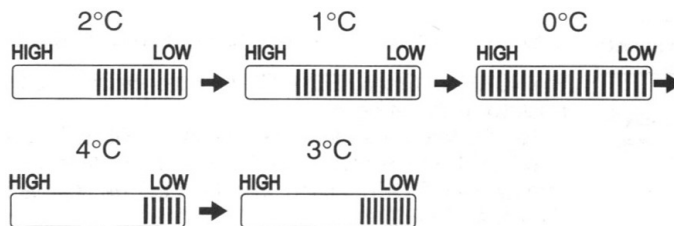

سرد کردن سریعتر:

هنگامیکه می خواهید مواد غذایی را سریعتر سرد کنید، دکمه

SUPER REFRIGERATOR را فشار

دهید در نتیجه چراغ QUICK روشن شده و این

حالت فعال می شود. برای خارج شدن از این حالت مجدداً این دکمه را فشار دهید.

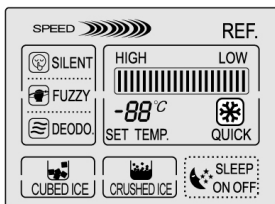

REFRIGERATOR SET

SUPER REFRIGERATOR

## توجه:

- عواملی مثل تعداد دفعات باز کردن درب، مقدار مواد غذایی، دمای محیط و موارد دیگر بر روی دمای داخلی یخچال تاثیر می گذارند.
- این حالت بطور اتوماتیک به اتمام می رسد و تنظیمات به حالت قبلی باز می گردد.
- در صورتیکه دمای محیط دستگاه کمتر از ۵ درجه سانتیگراد باشند مواد غذایی داخل یخچال یخ خواهند زد.

## تعویض لامپ

بهتر است لامپ توسط متخصص مرکز خدمات مشتریان تعویض شود.

### لامپ فریزر:

۱. با یک پیچ گوشتی مناسب درپوش پیچ زیر کاور لامپ را جدا کنید.
۲. دو عدد پیچ حباب لامپ را باز کنید.
۳. با دست زیر کاور را نگهداشته و آنرا به بیرون کشیده و جدا کنید.
۴. لامپ را تعویض نمایید.

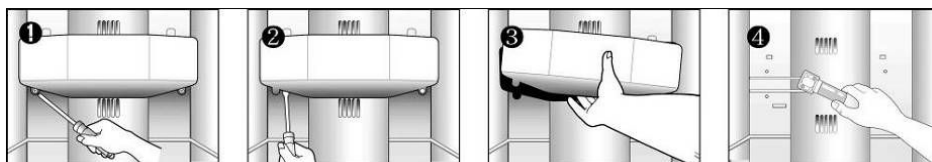

### لامپ بالای یخچال:

۱. درپوش پیچهای موجود در زیر کاور را با یک پیچ گوشتی مناسب جدا کنید.
۲. پیچها را باز کرده و کاور را جدا کنید.
۳. با دست زیر کاور را نگهداشته و آنرا به بیرون کشیده و جدا کنید.
۴. لامپ را تعویض نمایید.



## لامپ پایین یخچال:

با استفاده از یک پیچ گوشتی مناسب، کاور لامپ را جدا کنید سپس لامپ را تعویض نمایید.

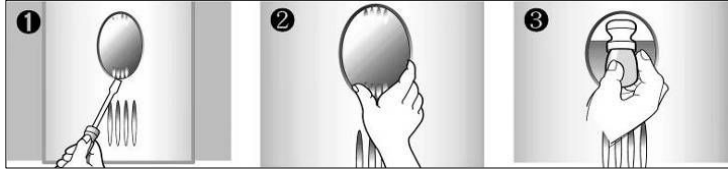

## قسمتهای مختلف دستگاه

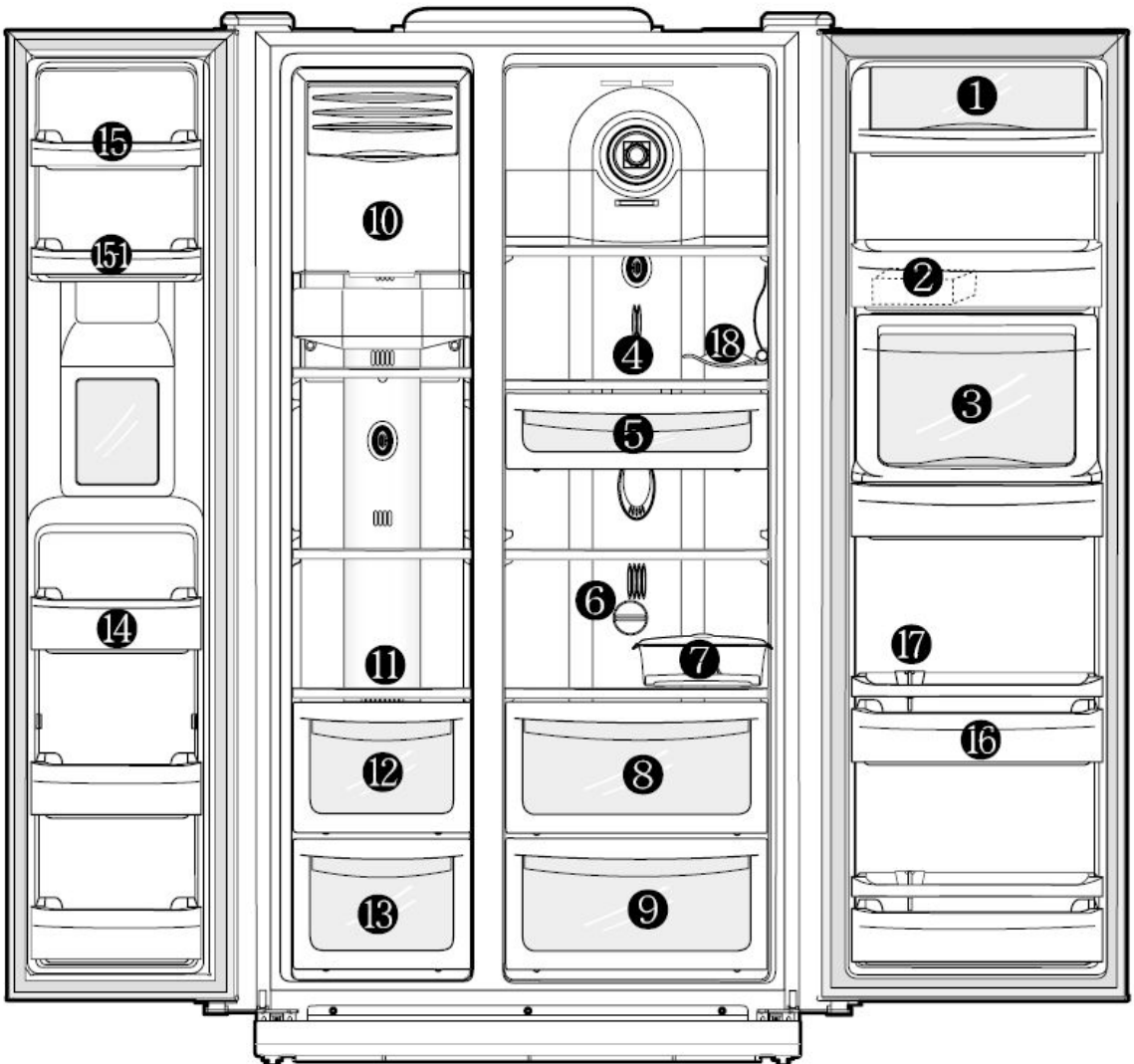

۱. Dairy Pocket : از این قفسه برای نگهداری لبنیات مانند کره، پنیر، و موارد مشابه استفاده می شود.

۲. Small Pocket : برای نگهداری بطریهای کوچک استفاده می شود.

۳. Refreshment Pocket : برای نگهداری قوطیها و بطریهای نوشیدنی استفاده می شود. (در برخی از مدلها)

۴. Refrigerator Shelf : برای نگهداری مواد غذایی معمول استفاده می شود.

۵. Chilled Case : برای نگهداری مواد غذایی آماده پخت مثل گوشت و ماهی استفاده می شود.

۶. Switch Handle for Chilled Room or Vegetable : از این ولوم جهت تغییر عملکرد محفظه سبزیجات از حالت Chilled به حالت vegetable (سبزیجات) استفاده می شود.

۷. Movable Egg Case : محفظه نگهداری تخم مرغها می باشد. توجه داشته باشید که هرگز از این محفظه جهت یخساز یا نگهداری یخ استفاده نکنید و آنرا در فریزر قرار ندهید.

۸. Vegetable Case & Chilled Case : محفظه نگهداری سبزیجات و محفظه نگهداری غذای تازه می باشد. (قابل تنظیم در دو حالت است).

۹. Fruit Case : محفظه نگهداری میوه ها می باشد.

۱۰. Ice Cubes Storage Case : محفظه نگهداری یخ می باشد.

۱۱. Freezer Shelf (tempered glass) : از این قسمت (شیشه نشکن) جهت نگهداری مواد غذایی یخ زده مثل گوشت، ماهی، بستنی و موارد مشابه استفاده می شود.

۱۲. Drying Case of Freezer : برای نگهداری غذاهای خشک بمدت طولانی مثل ماهی خشک استفاده می شود.

۱۳. Meat Case of Freezer : برای نگهداری گوشت، ماهی، مرغ (بسته بندی شده با فویل) استفاده می شود.

۱۴. Freezer Pocket : برای نگهداری غذاهای یخ زده مناسب است (توجه داشته باشید که بستنی یا مواد غذایی را برای نگهداری طولانی در قفسه های بالای فریزر نگهداری نکنید).

۱۵. Freezer Small Pocket : برای نگهداری مواد یخ زده با ابعاد کوچک استفاده می شود.

۱۵-۱- انتخابی

۱۶. Refrigerator Pocket : این قسمت برای نگهداری مواد غذایی، بطریهای شیر، آب میوه و مانند آن استفاده می شود.

۱۷. Refrigerator Pocket Guide : برای ممانعت از افتادن بطریهای موجود در قفسه استفاده می شود.

۱۸. Beverage Rack : جهت نگهداری بطریهای نوشیدنی استفاده می شود (به مدل بستگی دارد).

## نکاتی در مورد نگهداری مواد غذایی در یخچال و فریزر



◀ قبل از نگهداری مواد غذایی را بشویید.

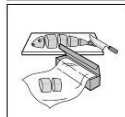

◀ غذاها را به قطعات کوچکتر تبدیل کنید.

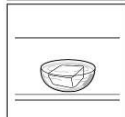

◀ غذاهای آبکی یا غذاهای با آب فراوان را در جلوی قفسه قرار دهید در غیر اینصورت یخ می زنند.



◀ قبل از قرار دادن غذاهای داغ یا گرم در یخچال اجازه دهید خنک شوند تا انرژی کمتری برای سرد کردن آنها استفاده شود و بازدهی یخچال بیشتر شود.

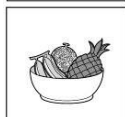

◀ میوه هایی مثل موز، آناناس، گوجه و موارد مشابه را در مکان مناسب قرار دهید زیرا امکان خراب شدن آنها در درجه حرارت پایین وجود دارد.

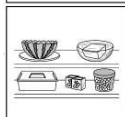

◀ در صورت امکان فضای کافی بین مواد غذایی در نظر بگیرید. زیرا اگر مواد خیلی



نزدیک یا چسبیده بهم قرار بگیرند موجب کاهش بازدهی یخچال می شود.

◀ جهت جلوگیری از پخش شدن بوی مواد غذایی می توانید آنها را در فویل قرار دهید.

### محفظه سبزیجات Vegetable Case & Chilled Case :

◀ محفظه اولیه یا پایینی یخچال را می توانید بعنوان محفظه سبزیجات یا بعنوان محفظه Chilled

استفاده کنید. درجه حرارت در محفظه Chilled کمی پایینتر از محفظه Vegetable است

بنابراین کمی غذاها را تازه تر نگه می دارد همچنین جهت باز شدن یخ مواد غذایی و حفظ

خواص و طعم مواد غذایی از این محفظه استفاده فرمائید.

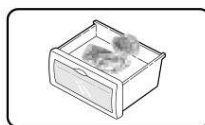
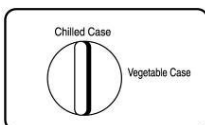
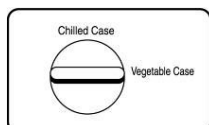
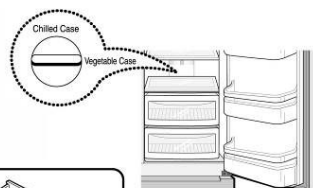



- ◀ اگر سبزیجات و میوه ها را در حالت Chilled قرار دهید ممکن است یخ بزنند.
- ◀ اگر برای مدت طولانی ماهی را در حالت Chilled نگهداری کنید ممکن است خراب شود بنابراین آنها را در فریزر قرار دهید.
- ◀ غذاها را خیلی نزدیک به خروجی هوای یخچال قرار ندهید زیرا موجب کاهش یافتن چرخش هوای سرد می شود.

### روش استفاده از آب سرد کن و یخساز (در مدل های آب سرد کن دار):

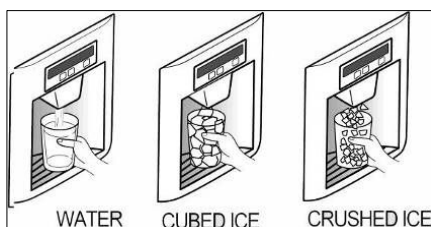

- ◀ دکمه ( WATER/ICE ) را جهت انتخاب آب سرد فشار دهید در نتیجه چراغ آن روشن خواهد شد.
- ◀ دکمه ( WATER/ICE ) را جهت انتخاب یخ مکعبی (CUBED ICE) فشار دهید در نتیجه چراغ آن روشن خواهد شد.

- ◀ دکمه ( WATER/ICE ) را جهت انتخاب یخ خرد شده (CRUSHED ICE) فشار دهید در نتیجه چراغ آن روشن خواهد شد.

◆ اگر از حالت یخ مکعبی (CUBED ICE) یا یخ خرد شده (CRUSHED ICE) استفاده می کنید هنگامیکه نیمی از لیوان پر شد اهرم را رها کنید در غیر اینصورت باقیمانده یخ موجود در مسیر لیوان را لبریز خواهد کرد.

- ◀ در هنگام استفاده از آب سرد کن یا یخ، از لیوانهای خیلی ظریف و شکننده استفاده نکنید زیرا امکان شکستن آنها زیاد است.

◀ برای ایمنی هرگز انگشتان یا اشیاء دیگر را در خروجی آب سرد کن فرو نبرید.

- ◀ اگر متوجه شدید که یخها تغییر رنگ داده باشند از آب سرد کن دیگر استفاده نکنید و با مرکز خدمات مشتریان تماس بگیرید.

- ◀ یک ساعت پس از اینکه از حالت یخساز استفاده کردید، مجدداً تنظیمات به حالت (WATER) باز می گردد.

◆ هرگز از محفظه نگهداری یخها جهت ساخت یخ استفاده نکنید زیرا امکان شکستن آن وجود دارد.

◆ اگر مدت طولانی است که از یخساز استفاده نکرده اید، محفظه را خارج کرده و تمیز نمایید.

◆ اگر بیش از ۳ لیوان آب از آبسرد کن بردارید لیوانهای بعدی زیاد سرد نخواهد بود بنابراین مقداری یخ به آن اضافه کنید یا منتظر بمانید تا مجدداً سرد شود.

◆ طبیعی است که قسمتهایی از خروجی آب دستگاه بوی خاصی داشته باشد که این به علت جنس بهداشتی مواد پلاستیکی قطعات است.

### روش استفاده از یخساز خودکار (برای مدل‌های آبسردکن دار):

◀ در حدود ۱۰ مکعب یخ در هر بار (این عملیات ۷ الی ۸ مرتبه در روز انجام می شود) ساخته می شوند. اگر محفظه نگهداری یخها پر باشد عملیات یخساز متوقف می شود.

◀ در هنگام جدا شدن یخها صدای خاصی بوجود می آید.

◀ اگر مقدار یخی که در محفظه یخ می باشد کافی نیست ممکن است آب بخوبی در سطح یخساز پخش نشده باشد. جهت یخ بیشتر مدت بیشتری صبر کنید یا برای افزایش آب ورودی یخساز با مرکز خدمات مشتریان تماس بگیرید.

◀ برای جلوگیری از بوجود آمدن بوی بد، بطور مرتب محفظه یخساز را تمیز کنید.

◀ اگر یخها براحتی خارج نمی شوند بررسی کنید که خروجی آن مسدود نشده باشد. در مواقعی که یخساز کار نمی کند:

◀ اگر مکعبها چسبیده و جدا نمی شوند، محفظه را خارج کرده و با دست یخها را جدا کنید.

◀ اگر مقدار آبی که در یخساز ریخته می شود مناسب نیست با مرکز خدمات مشتریان تماس بگیرید.

◀ در زمان قطع شدن برق، یخها ممکن است آب شوند و در فریزر بریزند. اگر پیش بینی می شود که زمان قطعی برق طولانی باشد، یخساز و محفظه آنرا خارج کرده و تخلیه نمایید.

## جداسازی اجزا جهت تمیز کردن

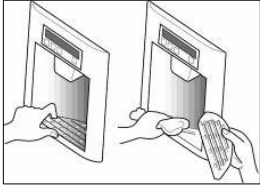

✦ قبل از تمیز کردن حتماً دوشاخه را از پریز بکشید.

◀ جهت تمیز کردن قاب آبسردکن، سینی قرارگیری لیوان را خارج کرده و قاب آبسردکن را تمیز نمایید.

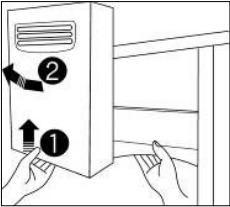

✦ محفظه نگهداری مکعبهای یخ: محفظه را به جلو کشیده و آنرا جدا کنید و تمیز نمایید و مجدداً آنرا در ریل کناری قرار داده و و به انتها فشار دهید. اگر نصب مجدد آن دشوار است، آنرا خارج کرده و چرخش روان چرخها را بررسی نمایید.

✦ در هنگام تمیز کردن، دکمه قفل یخساز (ICE MAKER LOCK) را فشار دهید.

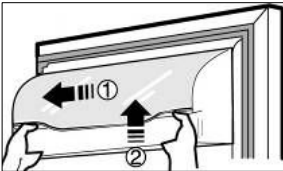

◀ درپوش محفظه لینیات را کمی باز کنید، ۲ انتهای آنرا با دست گرفته و به چپ فشار دهید تا جدا شود.

دو انتهای محفظه را نگهداشته و بالا بکشید تا قفسه جدا شود.

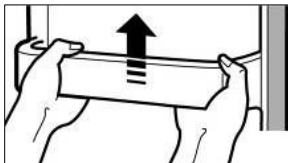

◀ برای قفسه های یخچال و فریزر دو انتهای هر قفسه را گرفته و بالا بکشید تا جدا شود سپس آنرا تمیز کرده و مجدداً در جای خود قرار دهید.

برای قفسه های ۴ و ۵ ابتدا محافظ قفسه و سپس قفسه را خارج نمایید. جهت نصب ابتدا قفسه و سپس محافظ را قرار دهید.



◀ برای خروج سینی های یخچال و فریزر، دربها را بطور کامل باز کرده سپس سینی را به جلو کشیده و خارج نمایید.

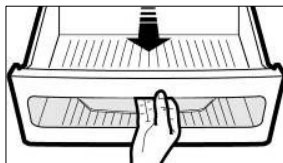

◀ محفظه میوه و سبزیجات را به جلو کشیده و کمی بالا بیاورید تا خارج شود.

## تمیز کردن

◀ قسمت‌های داخلی، درب و لاستیک درب را با استفاده از پارچه نرم و با شوینده های ملایم پاک کنید.

◀ خاکهای پشت دستگاه را با استفاده از جارو برقی تمیز کنید. این عمل را حداقل سالی یکبار انجام دهید.

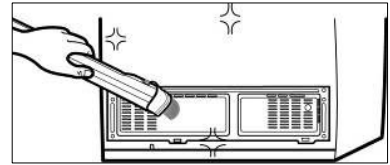
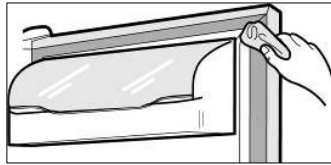
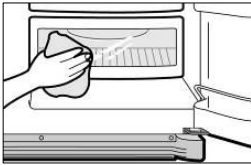

✦ هرگز از شوینده های خورنده نظیر گازولین، بنزن، تینر و امثال آن برای تمیز کردن استفاده نکنید.

## عیب یابی

در صورت بروز مشکل قبل از تماس با مرکز خدمات مشتریان ابتدا موارد زیر را بررسی نمایید.

مشکل	علت احتمالی	راه حل
	دستگاه به برق متصل نیست؟	دوشاخه را به پریز برق متصل کنید
داخل یخچال و فریزر به اندازه کافی سرد نیست	تنظیم درجه حرارت مناسب نیست (روی حالت LOW است)؟	تنظیم درجه حرارت را روی حالت (Middle) یا (High) قرار دهید
	دستگاه زیر نور مستقیم خورشید یا در مجاورت منابع گرما قرار دارد؟	دستگاه را در مکان مناسب دور از منابع حرارتی قرار دهید
	فاصله بین دستگاه و دیوار خیلی کم است؟	حداقل ۱۰ سانتیمتر باید بین دستگاه و دیوار پشت آن فاصله باشد
غذاها در یخچال یخ زده اند	درجه حرارت روی حالت (High) است؟	تنظیم درجه حرارت را روی حالت (Middle) یا (Low) قرار دهید
	درجه حرارت اطراف یخچال خیلی پایین است؟	اگر درجه حرارت اطراف دستگاه کمتر از ۵ درجه سانتیگراد باشد مواد غذایی منجمد می شوند آنرا به محلی که درجه حرارت بالاتر از ۵ درجه است منتقل کنید.
	مواد غذایی با رطوبت بالا در نزدیکی خروجی هوای سرد قرار دارد؟	مواد غذایی با رطوبت بالا در نزدیکی درب قرار دهید.

مشکل	علت احتمالی	راه حل
صدای عجیب از دستگاه بگوش می رسد	دستگاه تراز نیست	دستگاه را تراز کنید
	فضای بین دستگاه و دیوار کم است	حداقل ۱۰ سانتیمتر باید بین دستگاه و دیوار پشت آن فاصله باشد
	ممکن است اشیا یا دستگاههای دیگری با دستگاه در تماس باشند	بررسی کنید که شی به دستگاه نجسیده باشد
بوی بد در داخل یخچال وجود دارد	مواد غذایی در کیسه پلاستیکی قرار ندارند	حتماً مواد را در بسته بندی قرار دهید
	آیا قفسه ها یا سینی ها با مواد غذایی آغشته شده اند	بطور مرتب قفسه ها و سینی را تمیز کنید
	آیا مواد بمدت طولانی در یخچال مانده اند	مواد را بمدت طولانی در یخچال نگهداری نکنید. یخچال برای نگهداری طولانی مدت مواد مناسب نیست

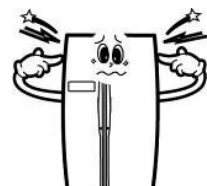

اگر پس از بررسی موارد ذکر شده، دستگاه هنوز کار نمی کند به مرکز خدمات مشتریان مراجعه کنید. در هنگام مراجعه به مرکز خدماتی لطفاً مدل دستگاه، شماره سریال و نوع مشکل را بیان کنید. اطلاعات مورد نظر بر روی برجسب اطلاعات فنی دستگاه قرار دارد. این اطلاعات به تکنسین مربوط کمک می کند تا قطعات لازم را مشخص کرده و بسرعت دستگاه را تعمیر کند.

## نکاتی در مورد دستگاه:

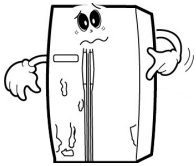

◀ جلو و اطراف دستگاه گرم و داغ است: جهت جلوگیری از نشستن رطوبت روی آن لوله های دستگاه زیر سطح قرار گرفته اند.

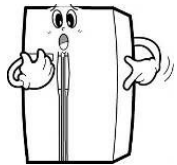

◀ دربها براحتی باز نمی شوند: هنگامیکه درب را باز و بسته می کنید اگر بلافاصله بخواهید آنرا باز کنید براحتی باز نخواهد شد زیرا در هنگام باز کردن درب، بعلت تغییر فشار، هوای داغ به داخل یخچال هجوم می آورد بنابراین پس از هر بار باز و بسته کردن درب یک دقیقه برای باز کردن مجدد صبر کنید.



◀ بنظر می رسد که آب در دستگاه جاری است:  
الف) هنگامیکه کمپرسور شروع بکار یا توقف می کند ماده مبرد در داخل لوله های دستگاه شروع به حرکت می کند و ممکن است چنین صدایی بوجود بیاید.  
ب) یخ ذوب شده ناشی از عملیات یخ زدائی خودکار ممکن است چنین صدایی داشته باشد.

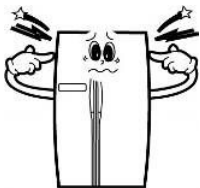

صداهای تق تق و کلیک شنیده می شود: قطعات داخلی بعلت گرم و سرد شدن و انبساط و انقباض ممکن است صدا بدهند.

◀ صدای ویز یا همهمه: کمپرسور یا فن آن ممکن است چنین صدایی تولید کنند (اگر دستگاه تراز نباشد این صدا بیشتر خواهد بود).

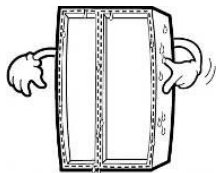

◀ وجود قطرات آب یا یخ زدگی سطحی بر روی سطح مواد غذایی و دیواره ها:

الف) درجه حرارت و رطوبت بالای محیط اطراف دستگاه

ب) درب بمدت طولانی باز بوده است

ج) مواد غذایی با رطوبت بالا بدون کاور در دستگاه قرار داده شده اند

◀ وجود قطرات آب بر روی کاور لامپ: کاور لامپ در هنگام روشن بودن لامپ

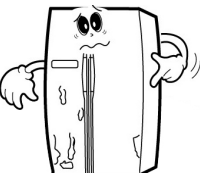

از خود گرما ساطع می کند بنابراین وقتی دربها بمدت طولانی باز باشند بعلت تغییر حرارت محیط و اطراف دستگاه، بر روی کاور قطرات آب می نشیند.

◀ وجود قطرات آب روی دیواره خارجی دستگاه: رطوبت بالای محیط اطراف

دستگاه

## راهنمای نصب:

### آماده سازی نصب:

ابتدا بررسی کنید که آیا دستگاه از درب ورودی داخل می شود. (اندازه ها مربوط به حالتی است که دستگیره روی دستگاه نصب شده است).

FRS-2511	928*816*1808mm (W*D*H)
FRS-2911	928*896*1808mm (W*D*H)

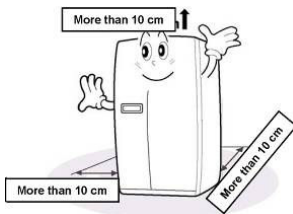

پیدا کردن مکان مناسب:

◀ فضای مناسب و کافی در اطراف دستگاه در نظر بگیرید (۱۰ سانتیمتر از اطراف و پشت دستگاه)

◀ دستگاه باید در مقابل نور مستقیم خورشید نباشد.

◀ اگر درجه حرارت محیط اطراف دستگاه کمتر از ۱۰ درجه سانتیگراد باشد، ممکن است غذاها یخ بزنند یا دستگاه درست کار نکند.





## اگر دستگاه از درب وارد نمی شود:

### باز کردن درب فریزر:

۱) ابتدا کاور پایینی جلوی دستگاه را باز کنید، قسمت چپ کوپلینگ را بیرون بکشید و سپس کوپلینگ را نگهداشته و لوله سمت چپ را بیرون بکشید (در مدل های دیسپنسر دار).

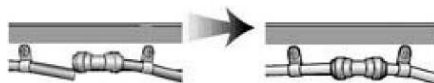

۲) با یک پیچ گوشتی کاور لولای بالائی را باز کنید.

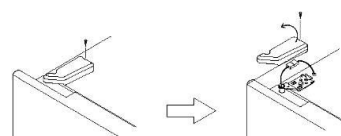

۳) پیچ لولا را در جهت عکس عقربه های ساعت بچرخانید تا باز شود و سپس درخت سیم را جدا کنید.

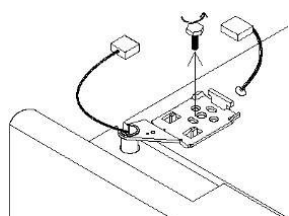

۴) قسمت جلویی لولا را بالا آورده و لولا را جدا کنید (پس از اینکه لولا را جدا کردید درب به جلو می افتد مراقب باشید).

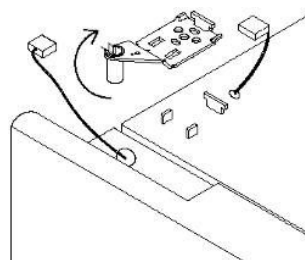

۵) در هنگام جدا کردن درب مراقب باشید که به لوله آب صدمه ای وارد نشود.

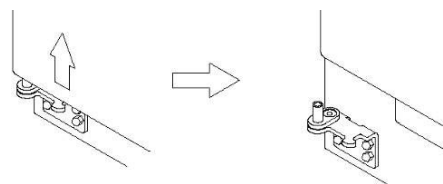

## باز کردن درب یخچال:

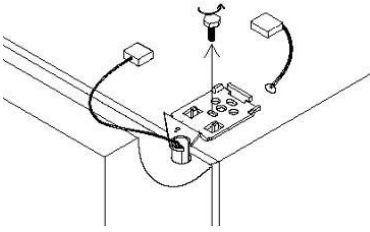
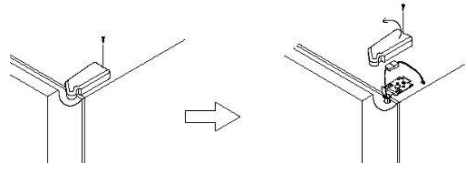
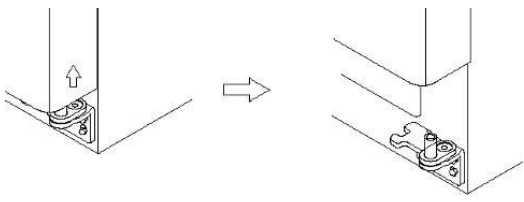
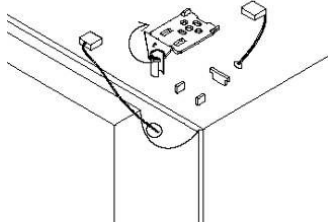
<p>(۲) پیچ لولا را در جهت عکس عقربه های ساعت بچرخانید تا باز شود و سپس درخت سیم را جدا کنید.</p> 	<p>(۱) با یکک پیچ گوشتی کاور لولای بالا را باز کنید و آنرا از یخچال جدا کنید.</p> 
<p>(۴) درب را بالا بکشید تا جدا شود.</p> 	<p>(۳) قسمت جلویی لولا را بالا آورده و لولا را جدا کنید (مراقب باشید پس از اینکه لولا را جدا کردید ممکن است درب به جلو بیفتد)</p> 

## بستن مجدد درب فریزر:

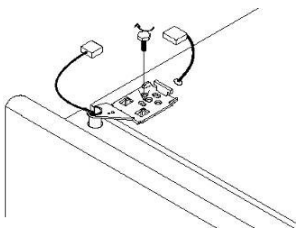
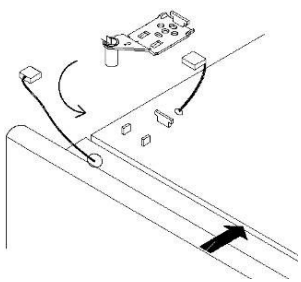
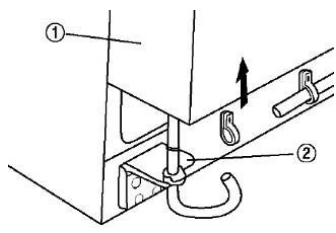
<p>(۳) درب را آرام آرام ببندید تا بین لولای بالا، داخل سوراخ درب فریزر بیافتد.</p> 	<p>(۲) سوراخ پایین موجود در درب فریزر را در بین پایینی لولا فرو کنید.</p> 	<p>(۱) لوله آب را از سوراخ موجود در پایین لولا عبور دهید سپس درب فریزر را در بین لولا فرو کنید (در مدل های دیسپنسر دار)</p> 
--	---	--

۵) لولا را به کویلینگ متصل کنید (مدلهای دیسپنسر دار)



۴) لولا را با پیچ آن کاملاً محکم کنید. درخت سیم را ببندید و سیم ارت را پیچ کنید و سپس کاور را ببندید.

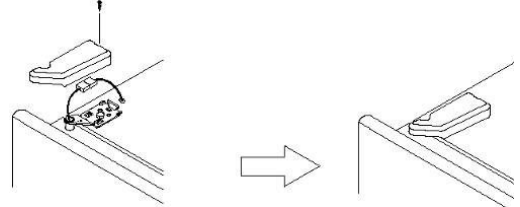

### بستن مجدد درب یخچال:

۳) لولا را با پیچ آن کاملاً محکم کنید. درخت سیم را ببندید و سیم ارت را پیچ کنید و کاور را در محلش ببندید.

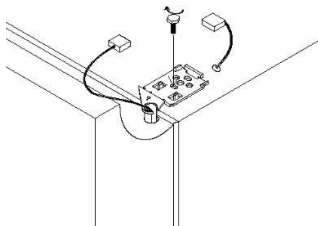

۲) درب را آرام آرام ببندید تا پین لولای بالا، داخل سوراخ درب فریزر بیافتد.

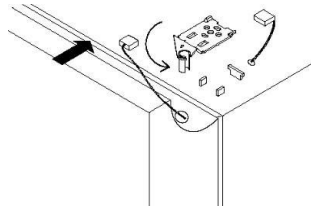

۱) سوراخ پایینی موجود در درب یخچال را در پین پایینی فرو کنید.

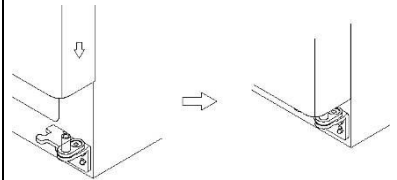

### تراز کردن دستگاه و تنظیم درب:

◀ برای اینکه دستگاه بهترین عملکرد را داشته باشد می بایست تراز باشد (اگر سطح زیر یخچال ناصاف باشد درب یخچال و فریزر نابالانس به نظر می رسد).

◀ در مواردیکه درب فریزر پائینتر از درب یخچال است یک پیچ گوشتی دوپهلو را در شیار چرخ سمت چپ فرو کرده و در جهت عقربه های ساعت بچرخانید تا دستگاه تراز شود.

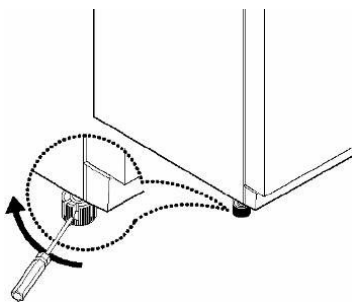

◀ در مواردیکه درب یخچال پائین تر از درب فریزر است یک پیچ گوشتی دوپهلوی را در شیار چرخ سمت راست فرو کرده و در جهت عقربه های ساعت بچرخانید تا دستگاه تراز شود. (چرخش در جهت عقربه های ساعت موجب بالا رفتن درب و بالعکس موجب پائین آمدن درب می شود).

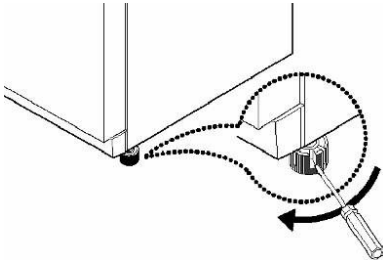

توجه داشته باشید که قسمت جلویی دستگاه می بایست کمی بالاتر از قسمت پشتی باشد تا درب دستگاه راحت تر بسته شود (مراقب باشید که قسمت جلو خیلی بالا نباشد زیرا ممکن است درب بسختی باز شود).

◀ بهتر است درب یخچال ۱ تا ۲ میلیمتر بالاتر باشد.

### نصب کاور جلویی:

پس از بستن درب و تنظیم پایه ها، با پیچهای مربوطه کاور جلویی را نصب کنید.

### نصب لوله ورودی آب (در مدل های دارای آب سردکن):

◀ فشار آب باید (2.0~12.5 کیلوگرم نیرو بر سانتیمتر مربع) باشد. فشار آب را بررسی کنید که در این محدوده باشد برای اینکار اگر یک فنجان ۱۸۰ سی سی در مدت ۱۰ ثانیه پر شود فشار مطلوب است. اگر فشار آب کمتر از حد مورد نظر بود به مرکز خدمات مشتریان مراجعه کنید تا یک پمپ آب اضافی برای این منظور نصب کند.

◀ لوله ها نباید نزدیک به سطوح گرم قرار داشته باشند.

◀ عمر فیلتر بستگی به مقدار آب عبوری از آن دارد بنابراین توصیه می شود که حداقل ۶ ماه یکبار آنرا تعویض نمایید.

◀ فیلتر تنها آب را فیلتر کرده و خاصیت میکروب زدائی ندارد.

◀ پس از نصب دستگاه و لوله ورودی آب، دکمه (WATER) را انتخاب کرده و بمدت ۲-۳ دقیقه فشار دهید تا آب به داخل مخزن آب و یخساز بریزد.

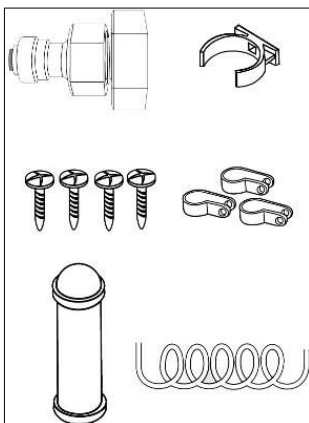

- ◀ رابط های لوله ها را با استفاده از نوار عایق آب بندی کنید.
- ◀ لوله ورودی باید به لوله آب سرد متصل شود.
- ◀ فیلتر را در محلی نصب کنید که دسترسی به آن آسان باشد.

## روش نصب:

۱. رابط را به شیر آب متصل کنید.

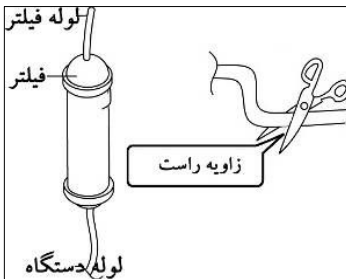
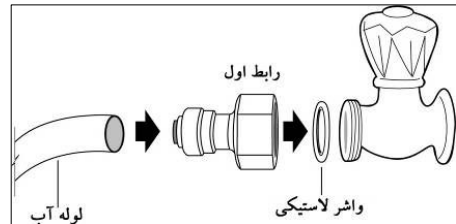
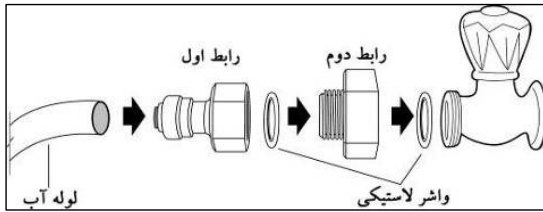

۲. جهت نصب فیلتر ابتدا فاصله مناسبی را بین فیلتر ورودی آب در نظر بگیرید توجه داشته باشید که فیلتر باید بصورت عمودی نصب شود سپس طبق شکل فیلتر را نصب کنید.

✦ جهت بریدن لوله اضافی توجه داشته باشید که لوله را با زاویه راست ببرید.

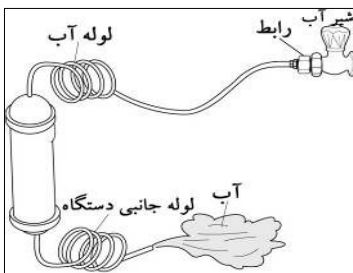

۳. جهت تمیز کردن فیلتر، ابتدا شیر آب را باز کنید و بررسی کنید آیا آب از شیر بیرون می آید سپس شیر را باز بگذارید تا جاییکه آب شفاف و تمیز شود.

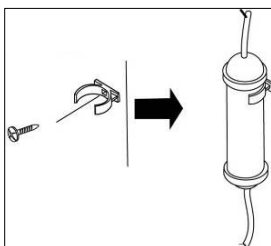

۴. برای ثابت کردن فیلتر، قلاب فیلتر را به محلی با پیچ ببندید و در نگهدارنده قرار دهید. جهت راحتی کار چسب پشت آنرا جدا کرده و قلاب را در محل مناسب بچسبانید سپس پیچ را ببندید.

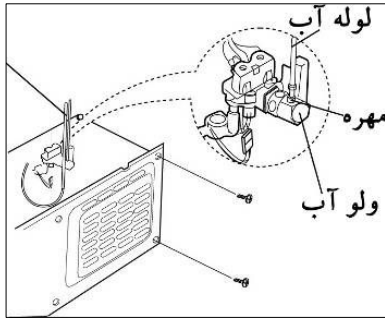

۵. برای اتصال لوله آب به یخچال درپوش پشتی دستگاه را باز کرده و حلقه اتصالی را به لوله آب ببندید سپس لوله آب را به بالای ولو آب (WATER VALVE) متصل کرده و مهره آنرا محکم کنید (ولو آب در قسمت راست موتور قرار دارد). بررسی کنید که لوله پیچ خوردگی یا نشتی نداشته باشد. در آخر درپوش پشتی را مجدداً ببندید. لوله آب باید در شیار روی کاور موتور و بدنه یخچال قرار گیرد در غیر اینصورت به لوله آسیب می رسد.

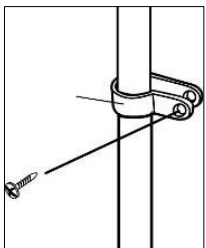

۶. لوله آب را با استفاده از بست لوله به دیوار ببندید و بررسی کنید که لوله گره خورده یا تحت فشار نباشد.

۷. پس از نصب سیستم آب ورودی دستگاه را روشن کنید، دکمه WATER را

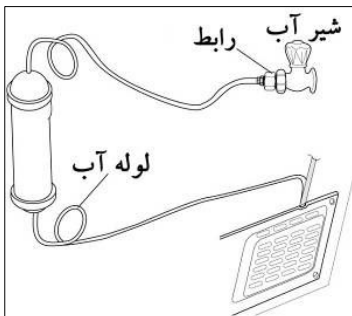

بمدت ۲-۳ دقیقه فشار دهید تا هوای موجود در لوله ها و مخازن خارج شده و مخازن پر از آب شود. در آخر مجدداً سیستم را بررسی کنید که نشتی نداشته باشد. پس از نصب نباید دستگاه را تکان دهید.

◀ در مورد نکات برقی به بخش نکات ایمنی مراجعه شود.

◀ جهت اتصال دستگاه به برق هرگز از سیم رابط استفاده نکنید.

◀ اگر پس از اتصال دستگاه به برق صدا یا بوی عجیبی شنیدید فوراً دوشاخه را از پریز بکشید و با مرکز خدمات مشتریان تماس بگیرید.

◀ در صورت قطعی برق، جهت جلوگیری از بوجود آمدن مشکل برای کمپرسور و خود دستگاه، قبل از اتصال مجدد دستگاه به برق ۵ دقیقه صبر کنید.

◀ قبل از اولین روشن کردن، ابتدا ۲-۳ ساعت صبر کنید تا داخل یخچال به اندازه کافی سرد شود سپس غذاها را در آن قرار دهید (ممکن است برای بار اول کمی بوی پلاستیک احساس شود که مشکلی نیست و پس از مدتی از بین می رود).



**MADE IN KOREA**